

## 小学生の部

### 【小学1・2年男子】

1コート

	氏名	所属	山田 拓輝	瀧田 朝陽	高橋 歩夢	根本 瑛多	神谷 明宏	勝敗	順位
1	山田 拓輝	富久山クラブ						-	
2	瀧田 朝陽	郡山ふれあい						-	
3	高橋 歩夢	郡山ふれあい						-	
4	根本 瑛多	郡山ふれあい						-	
5	神谷 明宏	郡山ふれあい						-	

### 【小学1・2年女子】

2コート

	氏名	所属	遠宮 みのり	苅宿 未来	笹山 琴羽	鈴木 心都	勝敗	順位
1	遠宮 みのり	富久山クラブ					-	
2	苅宿 未来	富久山クラブ					-	
3	笹山 琴羽	富久山クラブ					-	
4	鈴木 心都	郡山第一クラブ					-	

## 小学生の部

### 【小学3～4年男子】

Aリーグ

3コート

	氏名	所属	遠宮 雄斗	川崎 緑也	荒木 貴翔	鈴木 侑介	勝敗	順位
1	遠宮 雄斗	富久山クラブ	/				-	
2	川崎 緑也	郡山ふれあい					-	
3	荒木 貴翔	富久山クラブ					-	
4	鈴木 侑介	ザベリオ小					-	

Bリーグ

4コート

	氏名	所属	伊藤 魁晟	香野 歩夢	内田 結人	小林 宗寛	勝敗	順位
1	伊藤 魁晟	富久山クラブ	/				-	
2	香野 歩夢	郡山第一クラブ					-	
3	内田 結人	ザベリオ小					-	
4	小林 宗寛	ザベリオ小					-	

決勝トーナメント(各リーグ2位)

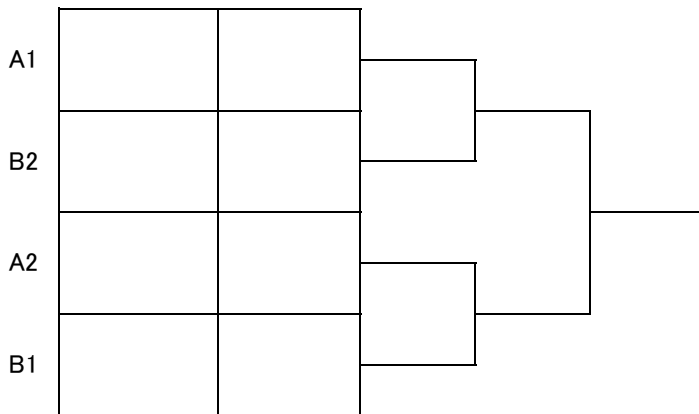

### 【小学3～4年女子】

5コート

	氏名	所属	苅宿 結衣	前田 真凜	鍵谷 優妃	大山 七星	草野 楓	石田あおば	瀧田 和奏	勝敗	順位
1	苅宿 結衣	富久山クラブ	/							-	
2	前田 真凜	郡山第一クラブ								-	
3	鍵谷 優妃	本宮クラブ								-	
4	大山 七星	富久山クラブ								-	
5	草野 楓	ザベリオ小								-	
6	石田あおば	ザベリオ小								-	
7	瀧田 和奏	ザベリオ小								-	

## 小学生の部

### 【小学5～6年男子】

Aリーグ

6コート

	氏名	所属	金田 篤典	佐藤 聖矢	二瓶 陽	星 修一郎	勝敗	順位
1	金田 篤典	富久山クラブ	\				-	
2	佐藤 聖矢	郡山ふれあい					-	
3	二瓶 陽	郡山第一クラブ					-	
4	星 修一郎	郡山ふれあい					-	

Bリーグ

7コート

	氏名	所属	池田 悠真	伊藤 成那	染谷 真梧	星 智陽	勝敗	順位
1	池田 悠真	郡山第一クラブ	\				-	
2	伊藤 成那	郡山第一クラブ					-	
3	染谷 真梧	郡山ふれあい					-	
4	星 智陽	郡山ふれあい					-	

Cリーグ

8コート

	氏名	所属	丸子 広	二瓶 庄大	村上 大介	岡 優真	勝敗	順位
1	丸子 広	本宮クラブ	\				-	
2	二瓶 庄大	郡山第一クラブ					-	
3	村上 大介	郡山ふれあい					-	
4	岡 優真	郡山ふれあい					-	

Dリーグ

9コート

	氏名	所属	曾根優之介	渡辺 一平	小川 翔平	金子 貴彦	勝敗	順位
1	曾根優之介	郡山第一クラブ	\				-	
2	渡辺 一平	ザペリオ小					-	
3	小川 翔平	郡山ふれあい					-	
4	金子 貴彦	郡山ふれあい					-	

Eリーグ

10コート

	氏名	所属	吉田 光健	片山 海音	大和田 史士	森 渉	勝敗	順位
1	吉田 光健	郡山第一クラブ	\				-	
2	片山 海音	郡山ふれあい					-	
3	大和田 史士	郡山ふれあい					-	
4	森 渉	ザペリオ小					-	

Fリーグ

11コート

	氏名	所属	伊達 光汰	高橋 明希	川崎 櫻也	松本芯太郎	勝敗	順位
1	伊達 光汰	郡山第一クラブ	\				-	
2	高橋 明希	郡山ふれあい					-	
3	川崎 櫻也	郡山ふれあい					-	
4	松本芯太郎	ザペリオ小					-	

決勝トーナメント(各リーグ1, 2位)

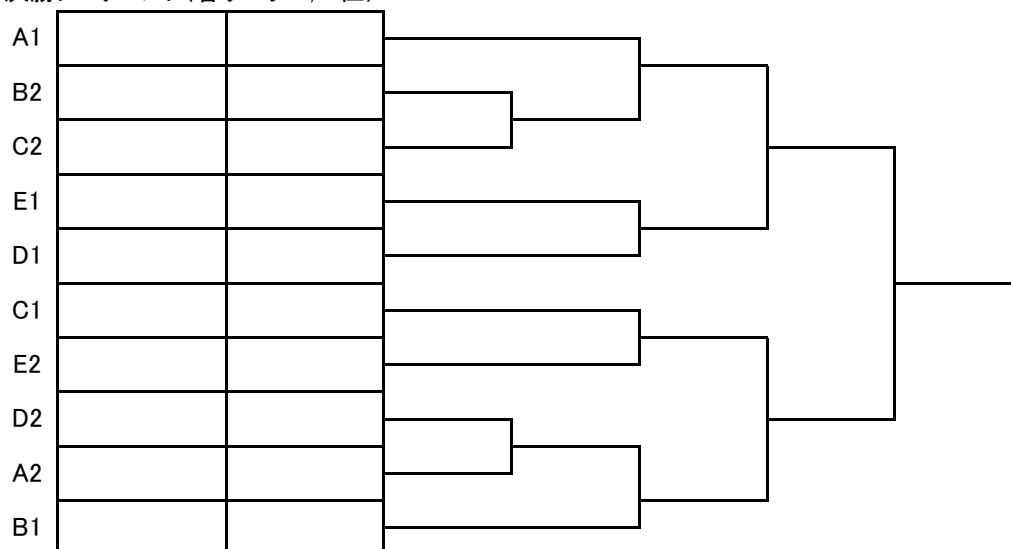

# 小学生の部

## 【小学5～6年女子】

Aリーグ

12コート

	氏名	所属	宗像 真桜	川崎 心美	深谷 音花	遠藤 真菜	勝敗	順位
1	宗像 真桜	富久山クラブ	\				-	
2	川崎 心美	富久山クラブ					-	
3	深谷 音花	郡山第一クラブ					-	
4	遠藤 真菜	郡山ふれあい					-	

Bリーグ

13コート

	氏名	所属	柳沼 夏帆	秋元 愛美	渡邊 和奏	瀧田 紗綾	勝敗	順位
1	柳沼 夏帆	本宮クラブ	\				-	
2	秋元 愛美	富久山クラブ					-	
3	渡邊 和奏	郡山第一クラブ					-	
4	瀧田 紗綾	郡山ふれあい					-	

Cリーグ

14コート

	氏名	所属	古川 梨紗	松平 みはね	渡辺 琴華	石川 輝星	勝敗	順位
1	古川 梨紗	富久山クラブ	\				-	
2	松平 みはね	郡山第一クラブ					-	
3	渡辺 琴華	富久山クラブ					-	
4	石川 輝星	郡山ふれあい					-	

決勝トーナメント(各リーグ1, 2位)

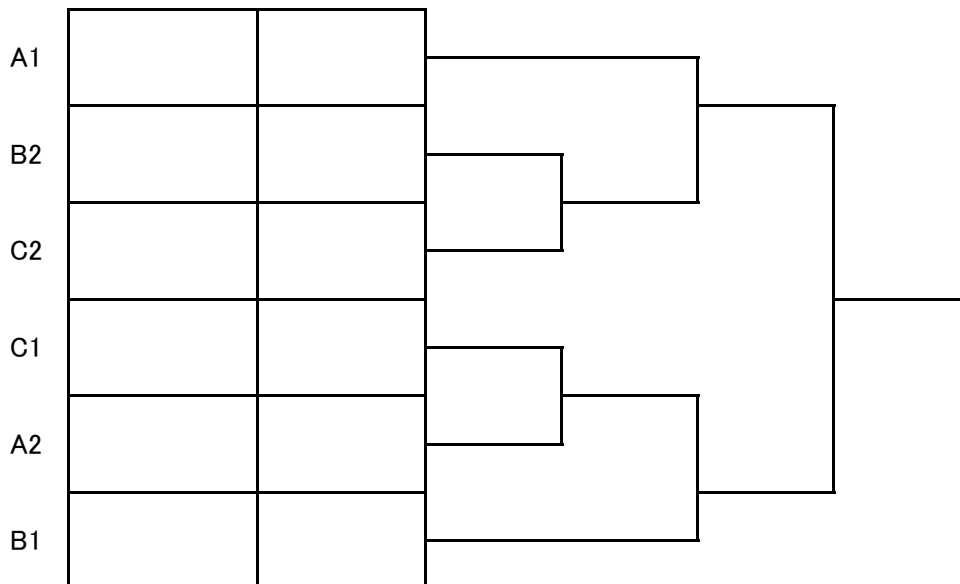

## 中学男女A

15コート				若松 龍志郎	石澤 和磨	今泉 来偉	古川 怜娃	勝敗	順位
1	若松 龍志郎	1年	富久山クラブ	/				-	
2	石澤 和磨	2年	本宮クラブ					-	
3	今泉 来偉	2年	守山中					-	
4	古川 怜娃	2年	富久山クラブ					-	

中学1年男子(1)

1	遠宮 智保 富久山クラブ	吉田 悠 明健中	松本 莉玖 郡山五中
2	吉田 景 安積中	吉成 颯 郡山一中	稲村 拓斗 守山中
3	橋本 大我 郡山四中	鈴木 颯人 郡山六中	三瓶 日向 富田中
4	照井 俊光 郡山六中	加藤 晴 富田中	大内 蓮 大槻中
5	森田 峻太 小原田中	中田 樹 郡山一中	高倉 楓翔 郡山七中
6	國分 大晟 日和田中	田中 透羽 守山中	釣巻 悠斗 緑ヶ丘中
7	國分 瑞希 郡山七中	佐藤 祐哉 郡山三中	遠藤 由悠 逢瀬中
8	菊岡 陽太 ザベリオ中	熊田 隆之介 安積中	大堀 遥矢 郡山二中
9	渡邊 瑠斗 郡山一中	田邊 悠里 緑ヶ丘中	庄司 悠輝 日和田中
10	大内 遥介 富久山クラブ	橋本 友真 逢瀬中	高山 遥登 郡山七中
11	伊東 謙助 片平中	厚美 直太郎 大槻中	伊藤 英刻 富田中
12	佐藤 亮太 高瀬中	大竹 陽達 郡山六中	中野 豪士 守山中
13	伊東 凜旺 郡山三中	鈴木 優太 小原田中	柳沼 昊 明健中
14	緑川 瑛太 明健中	藤田 高希 安積中	大津 颯樹 郡山五中
15	石井 琉聖 守山中	本田 圭吾 小原田中	吉田 優羽 郡山一中
16	渡辺 吏 緑ヶ丘中	嶋原 幸汰 ザベリオ中	渡辺 太一 逢瀬中
17	加藤 裕真 日和田中	渡辺 広翔 高瀬中	半澤 英仁 逢瀬中
18	小平 智也 郡山六中	山本 将己 大槻中	遠藤 優斗 緑ヶ丘中
19	岩月 大翔 富田中	渡邊 翔太 郡山一中	新田 葵生 郡山四中
20	遠藤 功大 守山中	橋本 樹 行健中	田崎 敬太 郡山七中
21	吉田 大河 小原田中	保科 吉亮 逢瀬中	内藤 春風 日和田中
22	横山 元気 郡山四中	古川 遥暉 緑ヶ丘中	宗像 逢斗 郡山一中
23	吉田 侑生 守山中	松本 陸玖 大槻中	伊藤 未羅来 富田中
24	渡邊 和志 郡山六中	横田 塔吾 郡山七中	近藤 隼士 御館中
25	力丸 稜太 守山中	菅野 柊雅 郡山六中	安斎 晴瑠 片平中
26	佐藤 航太 郡山一中	郡司 雄太 安積中	山内 哉汰 富田中
27	金田 雅睦 富久山クラブ	伊藤 智哉 明健中	佐久間 悠樹 三穂田中

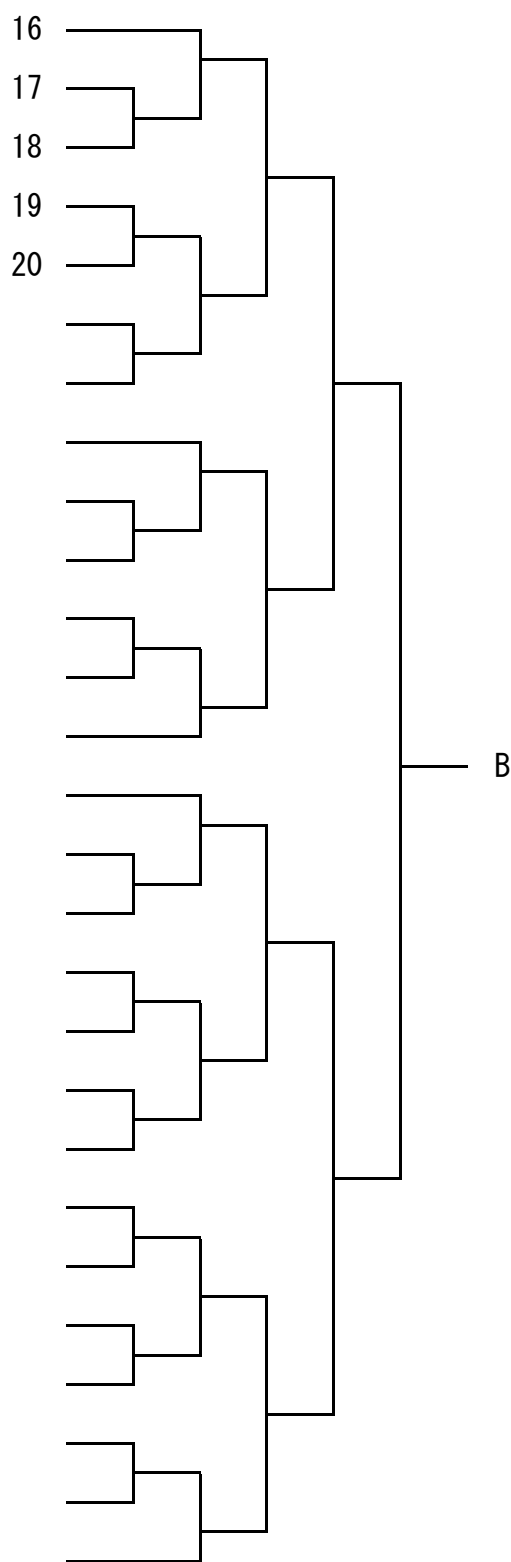

決勝

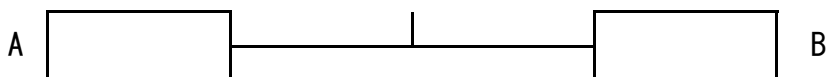

中学1年男子(2)

28	箭内 優斗 御館中	大越 幸太郎 郡山四中	五十崎 聖也 大槻中	
29	武田 龍斗 郡山一中	吉田 陸 守山中	八巻 俊介 日和田中	
30	田母神 郁人 緑ヶ丘中	大内 悠輝 郡山六中	高橋 梢太 三穂田中	
31	遠藤 佑真 安積中	清野 陽向 逢瀬中	稲川 稜久 郡山五中	
32	岩室 陽大 富田中	古内 涼太 小原田中	渡邊 友稀 郡山一中	
33	佐藤 匠 明健中	寺島 柊歩 郡山六中	松本 虹輝 守山中	
34	小室 基 富久山クラブ	半沢 怜夢 郡山七中	國分 喜太 片平中	
35	鈴木 裕太 郡山一中	泉谷 樹 郡山四中	有沼 陽斗 郡山七中	
36	武田 光 守山中	小川 騎士 安積中	森 未来 郡山六中	
37	有賀 和輝 郡山三中	加藤 瑞己 高瀬中	菅 悠斗 緑ヶ丘中	
38	黒澤 類 日和田中	熊田 航介 郡山一中	高橋 璃澄 富田中	
39	紺野 巧 緑ヶ丘中	石井 雅久斗 明健中	吉田 慎吾 郡山六中	
40	染谷 和輝 逢瀬中	荻野 瑛太 大槻中	横田 瑛大 御館中	
41	赤沼 恵悟 富田中	田村 レイ 郡山五中	入木亮太郎 郡山七中	
42	佐藤 悠冴 守山中	武藤 悠平 安積中	河野 航大 郡山一中	
43	鈴木 麟 郡山第一クラブ	星 遥陽 逢瀬中	鈴木 直希 高瀬中	
44	三塚 唯 行健中	森岡 悠悟 大槻中	佐藤 楓音 逢瀬中	
45	渡邊 凌太 郡山二中	五十嵐 瑛汰 緑ヶ丘中	大和田 修平 郡山六中	
46	本多 辰之介 守山中	武田 泰知 明健中	竹内 駿輔 小原田中	
47	小野 泰耀 郡山五中	柳沼 愛仁 大槻中	増戸 歩 逢瀬中	
48	緑川 天滋 緑ヶ丘中	安齋 陽 郡山六中	堀之内 暖仁 小原田中	
49	吉田 奏斗 郡山一中	武内 瑠良 明健中	佐藤琉星 富田中	
50	柳沼 光希 守山中	菅野 凌司 三穂田中	五十嵐琉偉 郡山七中	
51	小野寺 和希 郡山一中	古田 晴輝 逢瀬中	高橋 雄大 安積中	
52	佐藤 太慧 ザベリオ中	久田 敢太 郡山六中	石原 大暉 富田中	
53	角田 裕哉 富久山クラブ	新田 悠葵 郡山四中	赤間 素晴 日和田中	

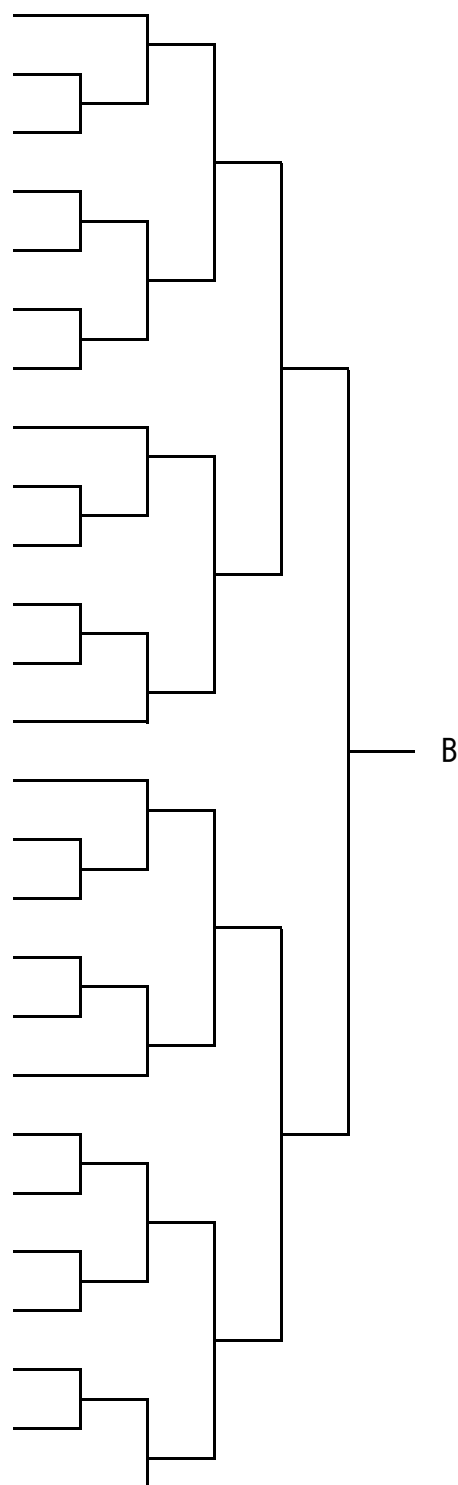

中学2年男子B(1)

1	三川 春瑠 郡山六中	荒川 雄斗 日和田中	齋藤 陽向 明健中	
2	濱津 颯楽 守山中	佐藤 祐樹 安積中	芳賀 涼平 小原田中	
3	二瓶 駿介 富田中	長崎 翔大 郡山二中	湯田 慎之介 郡山一中	
4	渡部 嵐 行健中	中村 優希 大槻中	志田 央輔 富田中	
5	丹 郁人 小原田中	高濱輝 ザベリ才中	三浦 宙斗 郡山六中	
6	七海 天宥 郡山一中	高森 海斗 高瀬中	阿部直弥 安積中	
7	石井 湧也 郡山七中	高田 脩斗 守山中	齋藤 祐吾 郡山三中	
8	宗像 峻也 緑ヶ丘中	緑川 昂佑 明健中	上島 葵 郡山二中	
9	間弓 晴希 郡山一中	荒井 結希 小原田中	佐藤虎太郎 安積中	
10	橋元 竣亮 守山中	小野 琥珀 富田中	四條 颯斗 緑ヶ丘中	
11	柳内 快斗 日和田中	石井 拓也 富田中	橋本 琉葉 郡山三中	
12	高坂 真矢 逢瀬中	水本 悠斗 小原田中	大木 凜太郎 郡山六中	
13	馬場 涼太 郡山五中	高橋 史 大槻中	川井 飛芽 郡山四中	
14	平栗 駿太 富久山クラブ	野崎 權 高瀬中	大谷 煌 大槻中	
15	安齋 優翔 郡山二中	鈴木 結羽 郡山六中	佐藤 仁 小原田中	
16	中村晃祐 安積中	瀬尾 康弘 緑ヶ丘中	芳見 龍輝 富田中	
17	遠藤 光 安積中	神田 晴輝 小原田中	伊藤 慶喜 明健中	
18	根本 夢翔 郡山六中	横田 大輝 守山中	熊谷 知隼 郡山四中	
19	榮 温人 富田中	池上 大翔 郡山三中	米倉 基樹 郡山一中	
20	齋藤 明日磨 明健中	伊藤 響 大槻中	渡部 純也 郡山五中	
21	大原 壮琉 郡山ふれあい	高森 陸斗 高瀬中	松岡 凌斗 郡山一中	
22	橋本隼 安積中	相楽 陽斗 大槻中	熊田 秀麗 日和田中	
23	渡部 憶人 小原田中	盛藤 慈隼 郡山三中	齋藤 篤希 郡山六中	
24	天井 優真 富田中	佐久間 遥人 守山中	大河原優太 郡山七中	
25	日野颯人 安積中	中山 海里 郡山一中	山田 悠真 明健中	
26	山田 航成 郡山四中	松田 隼人 小原田中	物井 文哉 富田中	
27	遠藤 駿 郡山六中	松井 宥磨 逢瀬中	本多 翔 郡山二中	

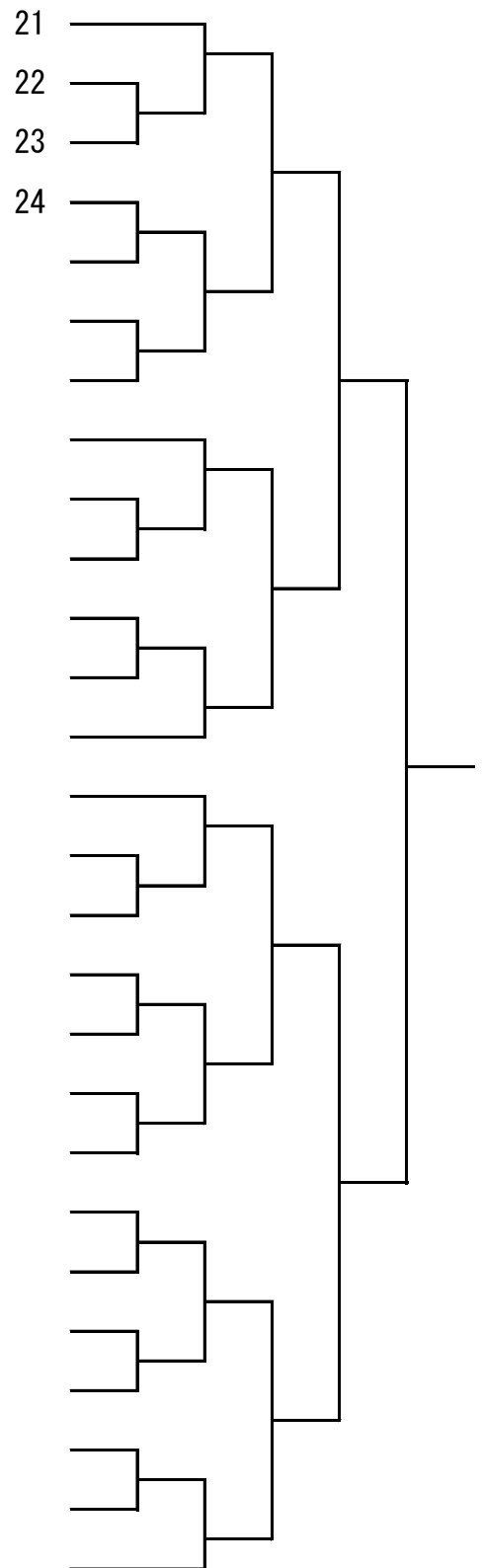

決勝

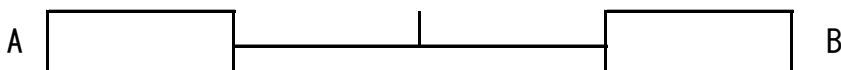



中学2年男子B

28	上田 嶺 郡山一中	遠藤 健太 守山中	矢野 克幸 郡山七中	
29	山形 知也 富田中	磯海 瑛斗 高瀬中	鎌田 葦瑠真 郡山六中	
30	野崎 琉玖 緑ヶ丘中	鈴木 明日夢 小原田中	山ノ井 真冬 安積中	
31	菊地 周 郡山二中	堀田 悠月 富田中	佐藤 成耶 明健中	
32	鎌田 竜輝 安積中	鈴木 大暉 守山中	鈴木 早実 逢瀬中	
33	相楽 涉 郡山一中	石井 結翔 郡山六中	本多 陸 郡山三中	
34	佐藤 楓希 小原田中	三瓶 僚久 郡山四中	染谷 誠太 大槻中	
35	藤本 理孝 郡山五中	猪俣 淳弥 郡山七中	秋野 陽斗 明健中	
36	笹田 都垂 富田中	川名 映万 郡山六中	熊田 湧介 守山中	
37	橋本 圭祐 逢瀬中	山中 一忠 郡山一中	吉田 拓実 日和田中	
38	阿部 晏士 高瀬中	宗形 拓海 大槻中	井上 心葉 富田中	
39	千葉 勇翔 郡山四中	芳賀 恭志郎 郡山一中	吉田 麗人 安積中	
40	松本 昂明 郡山六中	山本 健太 郡山三中	星 伊吹 郡山五中	
41	遠藤 龍ノ助 大槻中	小田島 奏斗 日和田中	佐久間 勇樹 明健中	
42	柳沼 莉空 郡山六中	伊勢野 輝 安積中	蛇石 雅斗 守山中	
43	安田 慎一朗 三穂田中	滝田 翔輝 高瀬中	福地 蓮 郡山一中	
44	亀井 瑛生 郡山三中	齋藤 琉希 大槻中	渡邊翔也 安積中	
45	金田 朋樹 郡山一中	鈴木 結羽 郡山六中	佐藤 琉真 郡山七中	
46	青木 優春 緑ヶ丘中	秋山 拓翔 逢瀬中	菅野 州佑 郡山二中	
47	伊東 朋冴 郡山六中	鈴木 孝啓 郡山一中	中川 隼太郎 郡山三中	
48	大内 凜人 富田中	丹伊田 直人 大槻中	廣瀬 泰雅 緑ヶ丘中	
49	遠藤 央琉 安積中	影山 萌生 明健中	苑田 隼佑 守山中	
50	深谷 俊介 郡山四中	横山 孝寿 小原田中	吉田 歩 高瀬中	
51	星 竜太 安積中	横田 大智 守山中	櫻下 陸 富田中	
52	橋本 空良 郡山六中	山田孝太郎 郡山七中	小井土 修平 小原田中	
53	平栗 謙太 富久山クラブ	箭内 柊哉 郡山二中	片寄 綾太 郡山五中	

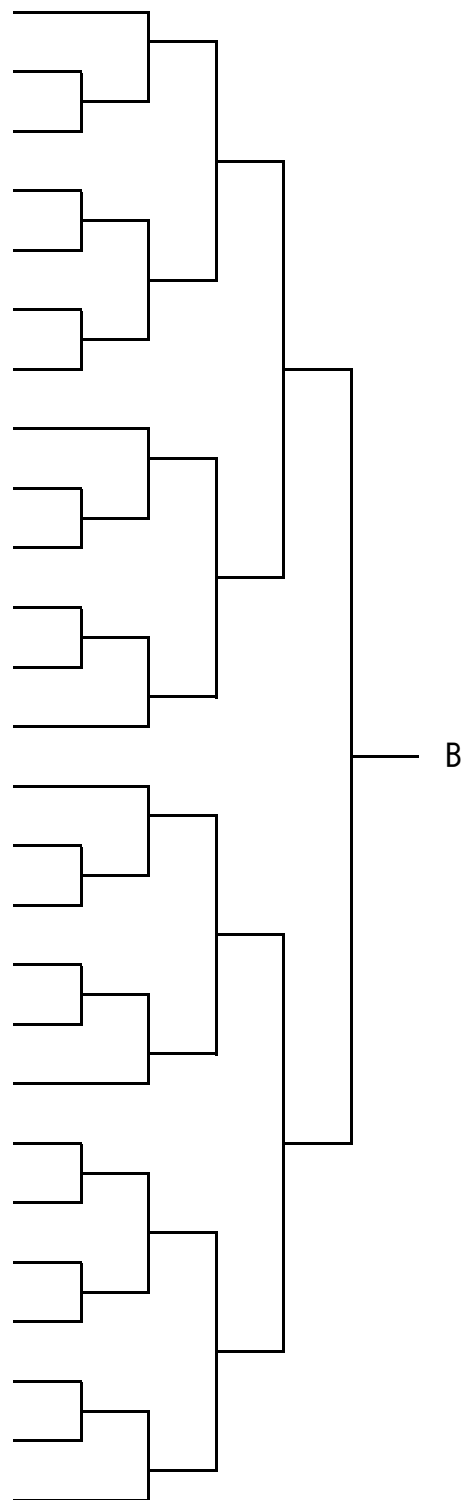

中学1年女子B

1	渡辺 玲華 富久山クラブ	橋本 若奈 小原田中	坂田 七美 高瀬中	渡辺 真優 緑ヶ丘中
2	川岸 由奈 郡山七中	荒木 陽向 大槻中	浜谷 葵咲 郡山五中	
3	阿部 心咲 富田中	高宮 紗季 郡山六中	天野 心愛 守山中	
4	大橋 果恋 富田中	大貫 桜 郡山一中	飯村 美紀 郡山七中	
5	齊藤 凜 郡山二中	佐藤 美乃里 日和田中	岡江 紗知穂 郡山五中	
6	大野 菜々 郡山五中	茂木 さくら 富田中	工藤 美穂 ザベリオ中	
7	内山 栞 郡山七中	薄井 芽依 守山中	増子 歩華 郡山三中	
8	市川 美咲 郡山七中	町田 奈都美 大槻中	橋本 葵咲 郡山二中	
9	小田 あい 富田中	五十嵐 愛莉 高瀬中	佐藤 凛那 郡山六中	
10	伊藤 由衣 小原田中	滝田 美彩輝 高瀬中	舟橋 愛理 郡山六中	
11	本多 恵菜 郡山七中	平 葵衣 富田中	瀧田 麻友 片平中	
12	川上 羽菜 緑ヶ丘中	滝沢 倅乃 富田中	門脇 夢奈 郡山七中	
13	御代田 優花 守山中	松本 ふみ 富久山クラブ	竹村 萌衣 大槻中	
14	松波 志奈 大槻中	宮川 夏未 郡山七中	佐藤 光智瑠 郡山一中	
15	近藤 心寧 郡山六中	箭内 莉奈 郡山三中	宗像 心暖 富田中	
16	本名 優姫 郡山七中	柳沼 愛唯 緑ヶ丘中	溝井 榎乃 大槻中	
17	植田 夢叶 高瀬中	渡部 花穂 郡山五中	日下 未悠 富田中	
18	松平 真奈 郡山一中	星一葉 ザベリオ中	三本松未来 守山中	
19	高橋 美久 富久山クラブ	渡辺 愛菜 郡山六中	松崎 帆伽 緑ヶ丘中	
20	小山 心愛 大槻中	今井 結羽 守山中	遠藤 華 郡山七中	
21	金子 もも 郡山一中	遠藤 凜 高瀬中	山口 星 富田中	
22	半澤 梨乃 日和田中	梅沢 奏心 郡山七中	穴澤 季歩 郡山五中	
23	渡邊 みなみ 郡山一中	浅野 玲依菜 郡山三中	井村 奏穂 富田中	
24	三瓶 真侑 守山中	山下 華怜 郡山七中	松本 こと 富久山クラブ	
25	二瓶 結愛 郡山七中	三田 萌叶 郡山六中	西本 夏菜 富田中	
26	荒川 美織 緑ヶ丘中	大久保 ゆら 郡山七中	葛西 悠香 富田中	
27	山根 美穂 高瀬中	高田 檉葉 大槻中	宇恵野真奈美 小原田中	
28	根本 美玖 守山中	草野 亜琳 郡山七中	元井 なつ美 富久山クラブ	
29	緒方 里恋 緑ヶ丘中	池田 麻優 郡山三中	田川 かえで 富田中	
30	佐藤 琴音 明健中	遠藤 結 高瀬中	舛本 七海 大槻中	
31	一条 彩寧 郡山三中	服部 礼愛 郡山七中	横山康穂 ザベリオ中	
32	奈須 彩葉 富田中	橋本 彩乃 日和田中	堀田 菜未 郡山六中	
33	陰山 莉帆 緑ヶ丘中	持田 結衣 郡山一中	鈴木 晴佳 郡山七中	
34	石川 真羽 高瀬中	永井 玲那 守山中	関根 みの 郡山七中	
35	加賀 優愛 大槻中	五十嵐 はな 富田中	森田 遥香 富久山クラブ	
36	本名 彩姫 郡山七中	宗像 真牙 郡山五中	宗像 希未 小原田中	

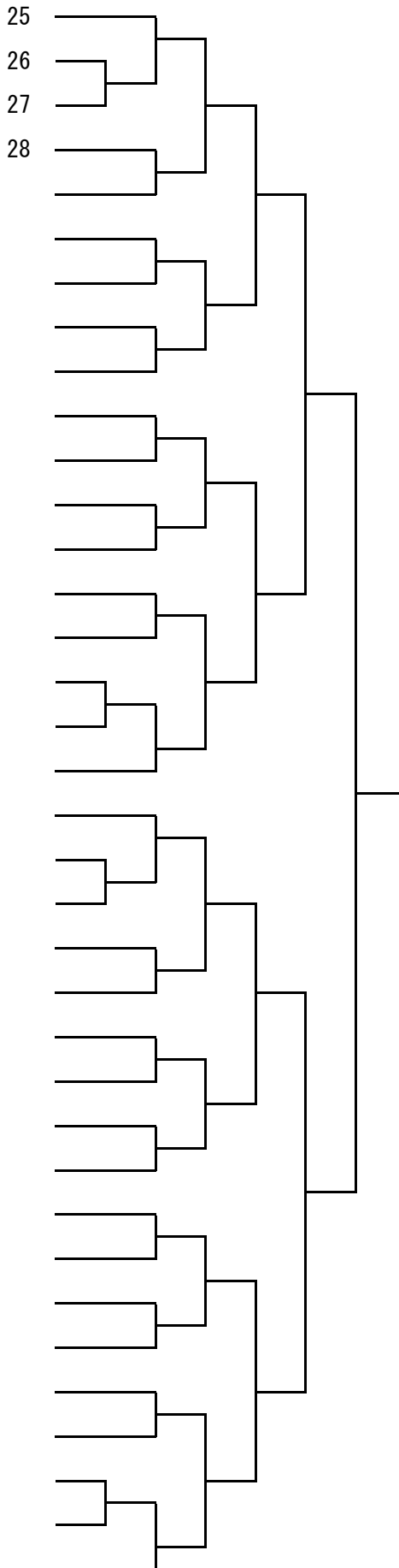

中学2年女子B

1	三谷 美月 小原田中	塚田 香帆 郡山三中	明石 ゆりな 日和田中
2	上野 菜緒 郡山七中	佐藤 夢華 郡山六中	島 聖羅 富田中
3	五十嵐 芭菜 郡山六中	安藤美羽 安積中	島 桜羅 富田中
4	櫻田 千尋 郡山五中	野口 結名 郡山六中	宇恵野 由美子 小原田中
5	二瓶 柚乃 富田中	加藤 咲那 郡山七中	坂本 美結 大槻中
6	國分 ひなの 郡山三中	布沢 煌莉 高瀬中	樋谷 奈桜 郡山七中
7	皆川 怜奈 郡山六中	西牧 春香 小原田中	渡辺 音羽 守山中
8	鈴木 佑菜 高瀬中	加地 彩乃 郡山三中	先崎 莉奈 郡山六中
9	鶴田 莉子 明健中	吉田 陽遙 小原田中	遠藤 美嬉 郡山七中
10	小嶋 三貴 大槻中	半沢桜彩 安積中	塩田 優衣 明健中
11	中山 和奏 高瀬中	近内 瑛 富田中	鈴木 雪花 日和田中
12	岡崎 衣真 日和田中	高田 奈菜 郡山六中	宗形 実佳 行健中
13	鈴木夏海 ザベリオ中	磯海 亜美 高瀬中	遠藤 咲綺 郡山七中
14	増子 陽菜 郡山七中	古旗 千鶴 郡山三中	伊藤 彩花 守山中
15	菅野 明里 富田中	渡部 陽 郡山一中	安田 愛理 小原田中
16	眞壁 美滯 緑ヶ丘中	菅野有芽 ザベリオ中	古川 優羽 小原田中
17	淵脇 亜優奈 高瀬中	野口 明日香 郡山六中	佐藤 奈緒 郡山七中
18	大越 有純 郡山七中	高橋 乃々華 郡山三中	我妻彩花 安積中
19	吉田 華音 郡山六中	三浦 悠愛 守山中	伊藤 鈴音 富田中
20	吉田 颯希 小原田中	宇内 美愛 郡山六中	工藤 可純 明健中
21	榎屋 美帆 日和田中	星 心菜 富田中	阿部 菜々子 郡山七中
22	半澤 美紗 富田中	立花 優海 大槻中	渡部 綾乃 郡山七中
23	阿部 花梨 郡山三中	小林 花心 小原田中	中川 朋香 郡山五中
24	村上 喜歩子 小原田中	遠藤 芳純 富田中	佐藤 未羽 郡山七中
25	三部 寛奈 郡山六中	天野 優奈 日和田中	橋本 朱叶 郡山六中
26	酒井 菜侑 片平中	小幡 莉央 郡山七中	森尾 朱里 郡山三中
27	柳沼 怜衣 守山中	照井 美羽 行健中	五十嵐 花菜 小原田中
28	宗形 美兔 高瀬中	丹 彩華 小原田中	長谷川 倅 郡山三中
29	猪狩乃々華 ザベリオ中	小野寺 光 郡山七中	熊田 怜華 大槻中
30	原田 梨沙 安積中	五十嵐 優衣 高瀬中	中山 妃奈 郡山七中
31	石川 碧海 郡山六中	鎌田 美桜 富田中	橋本 菜々美 宮城中

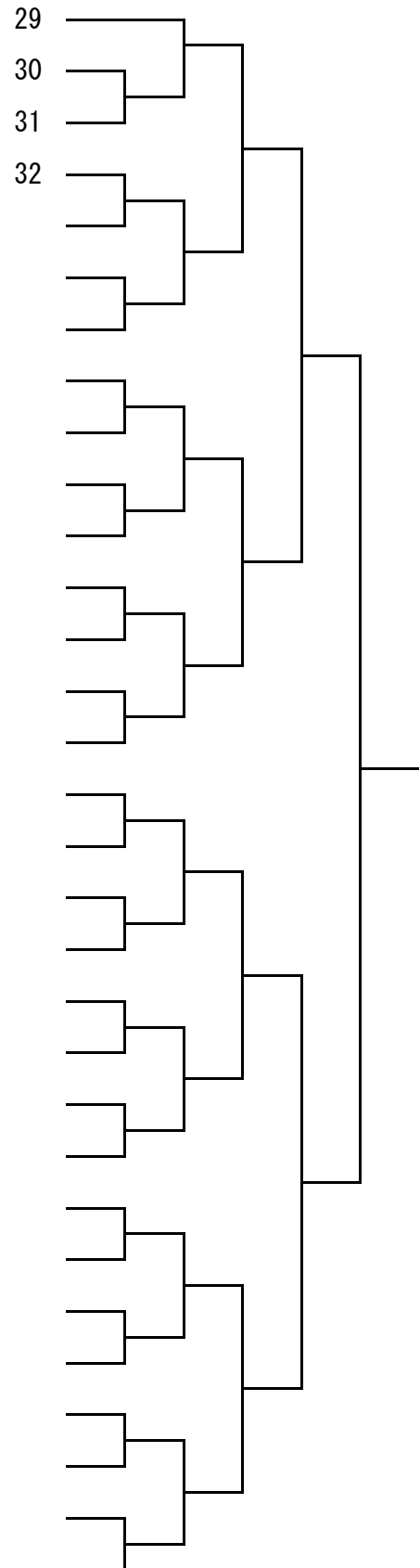

一般男子1部予選リーグ

1	相楽 将 帝京安積	石井佑門 LLC	鼻戸 仁恒 スマイル卓球クラブ	影山 壽 尚志高	9
2	高橋 蓮 帝京安積	三瓶 凱世 富久山クラブ	佐々木 和哉 フレンズあさか	小泉壮夫 LLC	10
3	齋藤 幸祐 帝京安積	中山 光洋 郡山高	鈴木 将悟 Liberty Walk		11
4	岩永 宗久 帝京安積	布施 昌樹 安積高	古川 真登 東北学院二部		12
5	塩田 礼文 帝京安積	渡邊 大地 安積高	西澤 直輝 郡山ふれあい		13
6	加藤 大晟 帝京安積	渡辺悌夫 LLC	遠藤 和寿 K. T. T. F		
7	佐藤 光 帝京安積	大和田 怜央 郡商	遠藤 陵 安積高		
8	吉田 真輝 帝京安積	平野井 涼 郡山第一クラブ	齋藤 雄紀 郡山市役所		
9	滝沢 侑大 安積高	馬淵 貴浩 K. T. T. F	橋本 大輝 郡山高		
10	續橋 賢人 帝京安積	酒井 風樹 本宮クラブ	荒井 直也 郡山第一クラブ		
11	生江 元気 帝京安積	菊地 拓真 安積高	武藤 直人 小野田会		
12	金澤 勝吾 帝京安積	雫 祥太郎 郡山高	澤井 大翔 尚志高		
13	佐藤 勇司 小野田会	伊藤 光一 郡商	今泉 哲 LLC		
14	青山 拓夢 安積高	白江 蓮 富久山クラブ	鶴川 哲郎 郡山市役所		
15	伊藤 直人 本宮クラブ	橋本 敦弘 郡山ふれあい	伊藤 謙 安積高		
16	荒井 良幸 郡山第一クラブ	遠藤 駿介 郡山ふれあい	今泉 玲央 郡山高		
17	猪狩 葵 富久山クラブ	鈴木 大雅 安積高	三本菅 卓也 Liberty Walk		
18	市川 一成 郡山ふれあい	佐藤 勇哉 郡山高	愛場 康平 Liberty Walk		

一般男子1部決勝トーナメント（各リーグ1，2位）

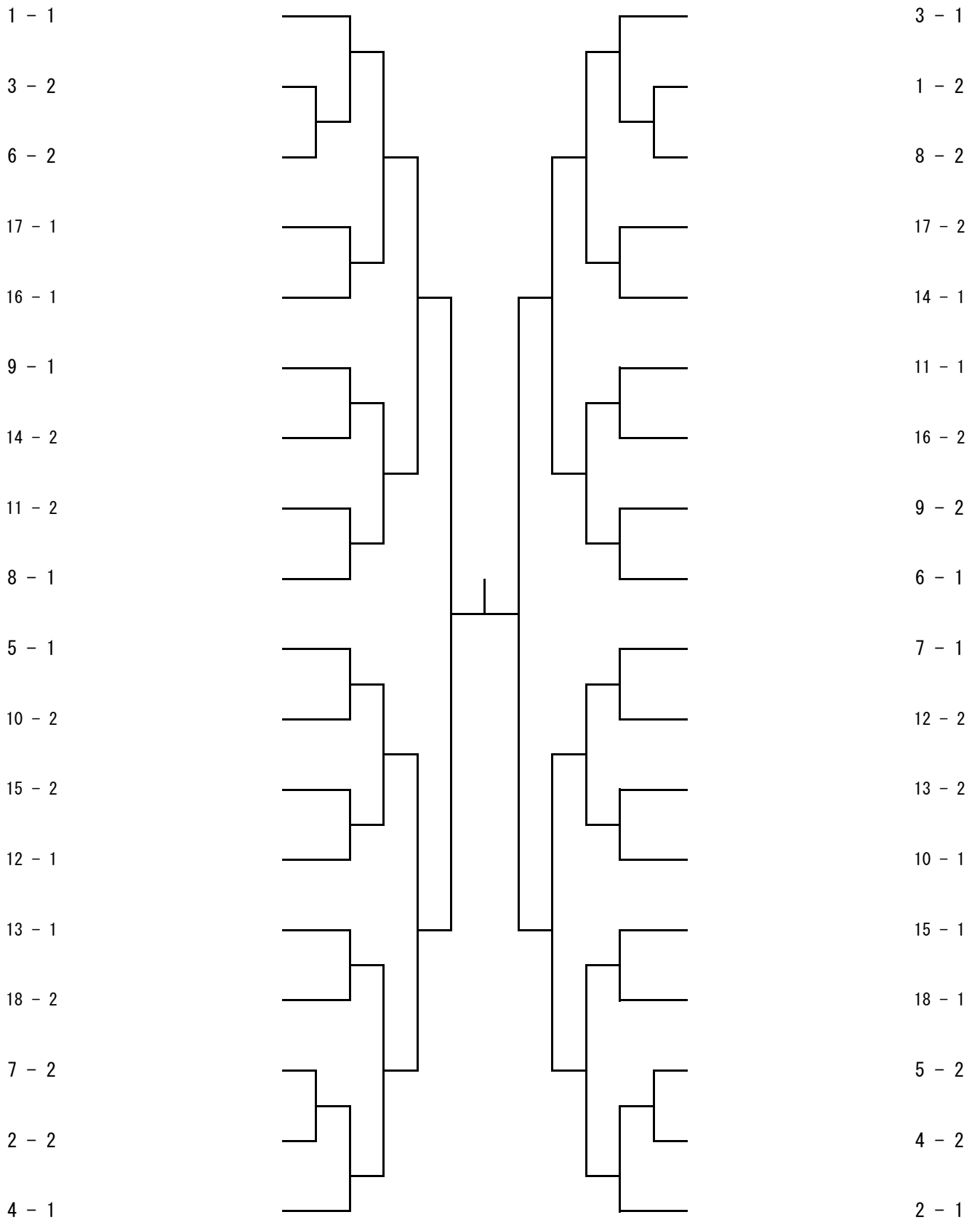

一般男子2部予選リーグ

1	齋藤 祐亮 郡山ふれあい	星野 航 東北村田製作所	増子 憲二 K. CONNECT	荒木 宏延 FREEDOM	14
2	齋藤 芳法 郡卓	久保 修司 郡山市役所	小山田 基之 K. CONNECT	根本 修 郡山ふれあい	15
3	三浦 建児 郡卓	戸谷 宇臣 K. CONNECT	佐藤 秀樹 郡山ふれあい		16
4	樋口 裕 FREEDOM	渡邊 吏玖 あさか開成高	熊田 智彦 K. CONNECT		17
5	押山 浩道 K. T. T. F	飛田 直幸 郡山ふれあい	鈴木 元基 K. CONNECT		18
6	増村 竜翔 K. CONNECT	角田 文孝 あさかのクラブ	石川 悠 あさか開成高		
7	佐藤 勇樹 K. T. T. F	渡辺 英雄 郡山ふれあい	吾妻 悦樹 FREEDOM		
8	古川 晴規 郡山ふれあい	伊藤 幸之助 K. CONNECT	吉田 健太 フレンズあさか		
9	渡邊 聖也 K. CONNECT	塚野 友希 あさか開成高	徳竹 喜一 Let' s-T		
10	渡邊 孔太 あさか開成高	村松 正紀 東北村田製作所	唐 尊一 K. CONNECT		
11	桜井 隆 郡山ふれあい	柿沼 光希 K. CONNECT	荒川 嘉宗 Let' s-T		

一般男子2部決勝トーナメント（各リーグ1，2位）

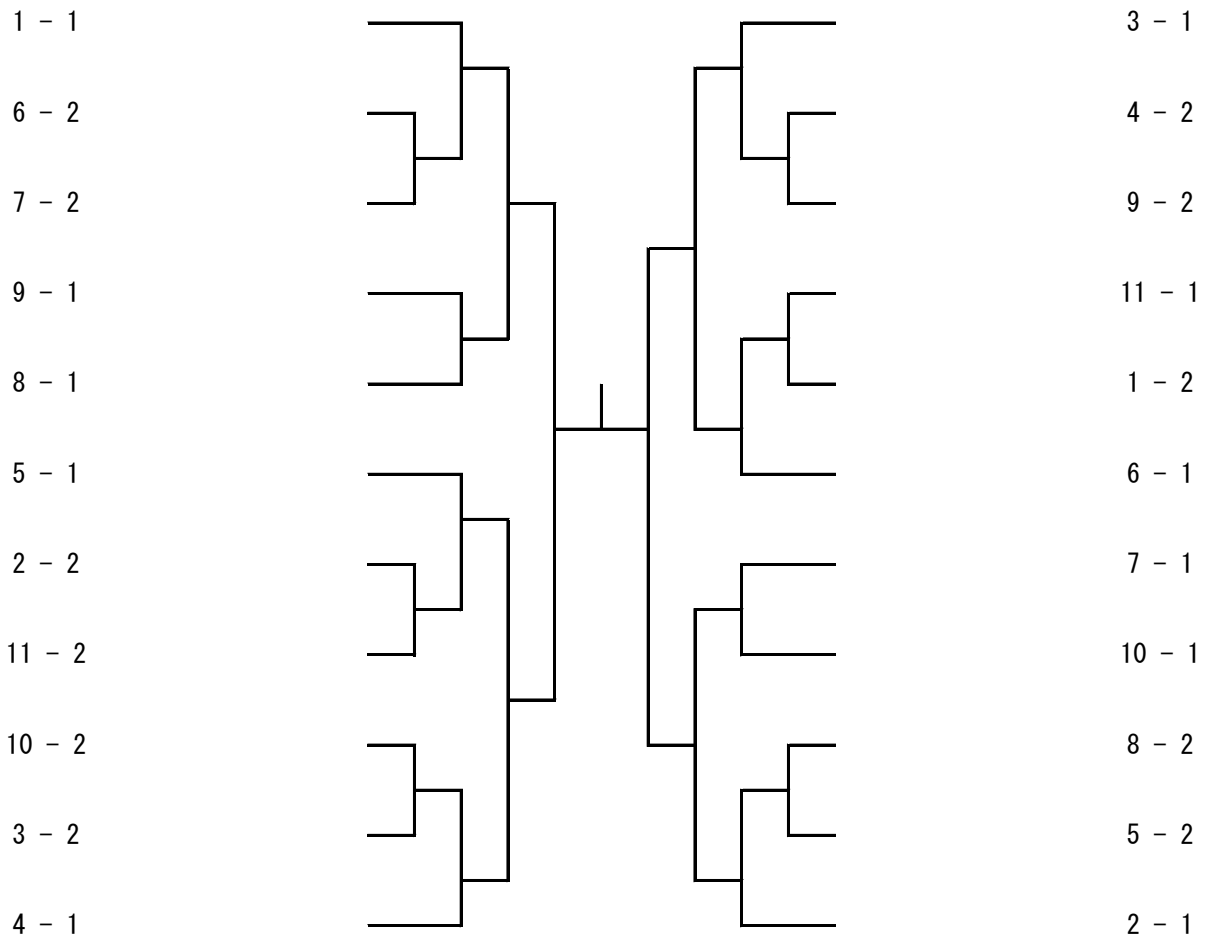

一般女子1部

1	高橋 美悠 富久山クラブ	木下 かな 郡山高	本田 彩凼 郡女大附属高		19
2	伊藤 今日香 富久山クラブ	遠藤 理緒 郡山高	齋藤 優美 郡山高		20
3	二瓶 有加 郡女大附属高	鈴木 百花 郡山高	松本 凜 郡山高		21
4	佐藤 ひなた 安積黎明高	古内 涼々香 郡山五中	松平 美咲 郡山高	古川 采実 郡山高	
5	苅宿 千穂 富久山クラブ	鈴木 由紀菜 郡女大附属高	佐藤 穂乃香 郡山高	清水 日奈子 郡山高	
6	佐藤 杏奈 K. T. T. F	緑川 奈々美 郡女大附属高	佐藤 陽奈子 郡山高	鷺 真香 郡山高	

決勝トーナメント（各リーグ1，2位 審判1回戦相互審判後敗者審判）

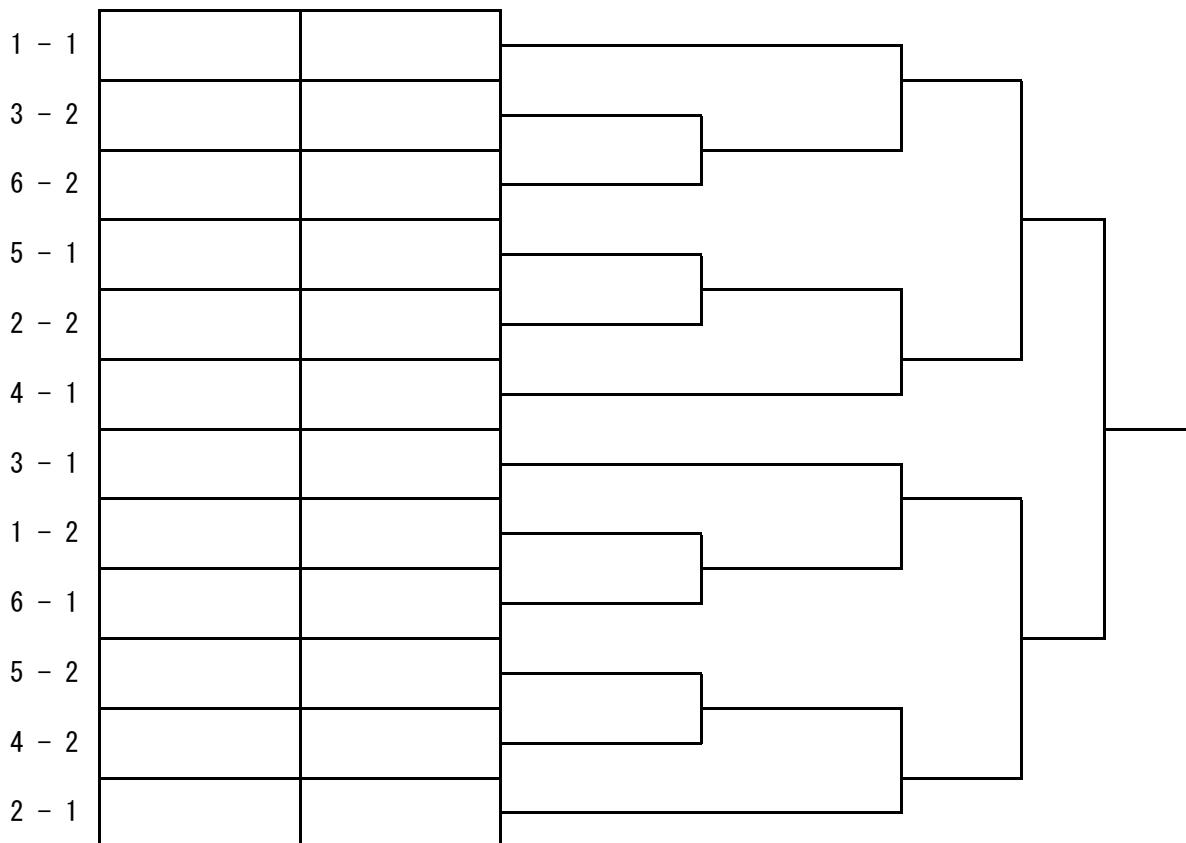



一般女子2部

1	二宮 美佐子 フレンズあさか	中野目 暖 あさか開成高	古川 淳子 郡山ふれあい	22
2	本泉 愛里菜 あさか開成高	花田 純 東北村田製作所	遠藤 千尋 郡女大附属高	23
3	大沼 樹里 あさか開成高	冨塚 美弥 フレンズあさか	滝田 真生 あさか開成高	24
4	滝田 直美 K. CONNECT	望月 律子 Let's-T	玉川 実々花 郡女大附属高	
5	渡邊 詩菜乃 郡山ふれあい	影山 万莉奈 あさか開成高	高橋 梨々香 K. CONNECT	
6	須田 渚咲 郡女大附属高	吉田 伸子 郡山ふれあい	深谷 紗那 K. CONNECT	
7	齋藤 修子 郡山ふれあい	藏野 七海 あさか開成高	桑原 光子 Liberty Walk	
8	吉田 光 安積黎明高	鈴木 ひなた 郡女大附属高	武宮 理恵 東北村田製作所	

決勝トーナメント（各リーグ1, 2位 審判1回戦相互審判後敗者審判）

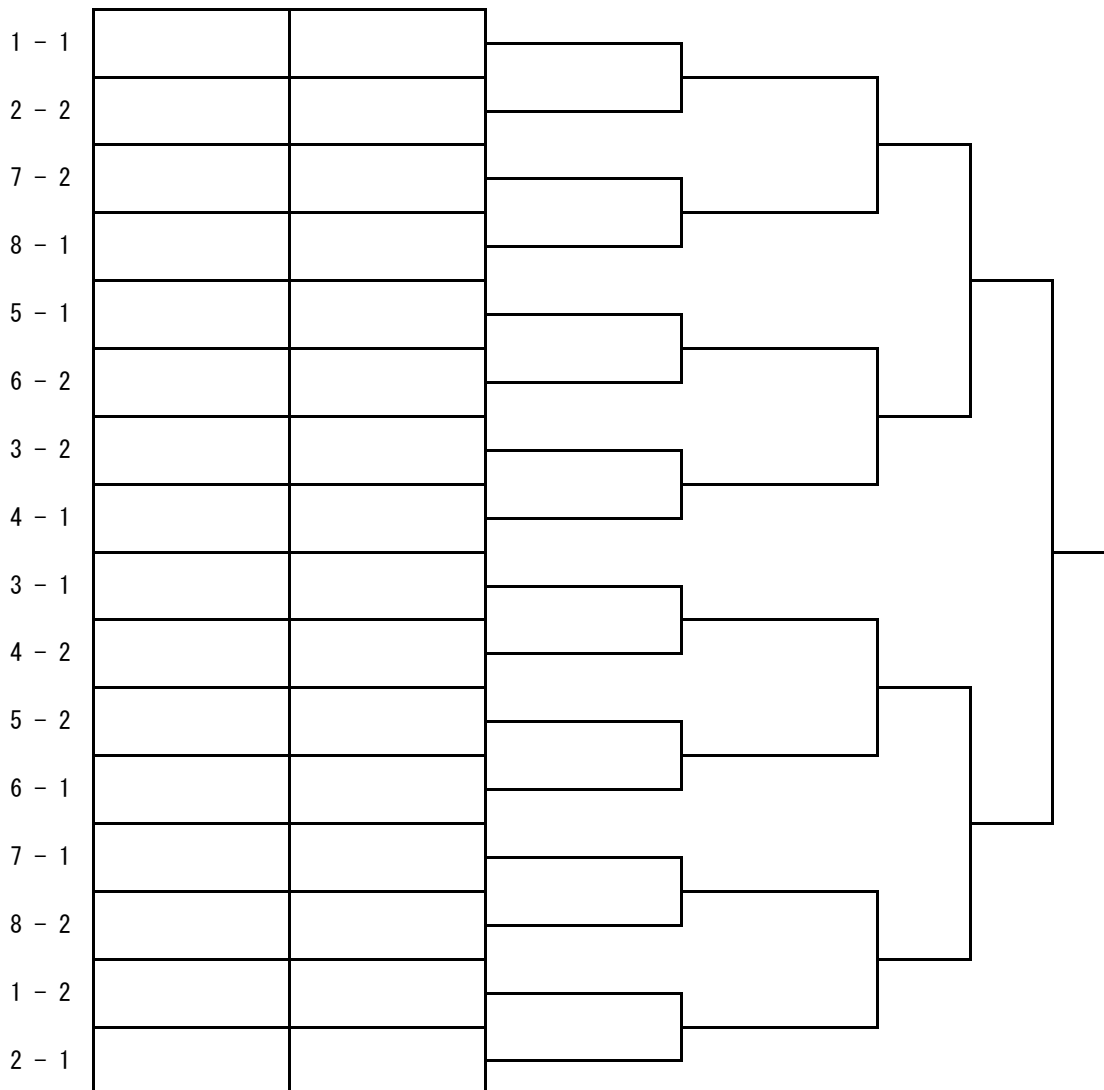

愛好者男子

1	松 脇 亮 カトリアクラブ	岸波 正國 向館卓球愛好会	筒井 隆 郡山ふれあい		25
2	大林 尚道 カトリアクラブ	国分 哲夫 郡山ふれあい	佐々木 亮太 向館卓球愛好会		26
3	渡部 俊男 郡山ふれあい	安西 忠雄 郡山安積卓球クラブ	庄司 行秀 向館卓球愛好会	大越 亀蔵 あさかのクラブ	
4	早瀬 裕 安積卓球クラブ	鈴木 聖 メリーピンポンズ	佐藤 久雄 あさかのクラブ	青木 正好 カトリアクラブ	
5	今 昭二 向館卓球愛好会	成田 修一郎 郡山安積卓球クラブ	石田 政夫 安積卓球クラブ	渡辺 義輝 郡山ふれあい	

決勝トーナメント（各リーグ2位 審判1回戦相互審判後敗者審判）

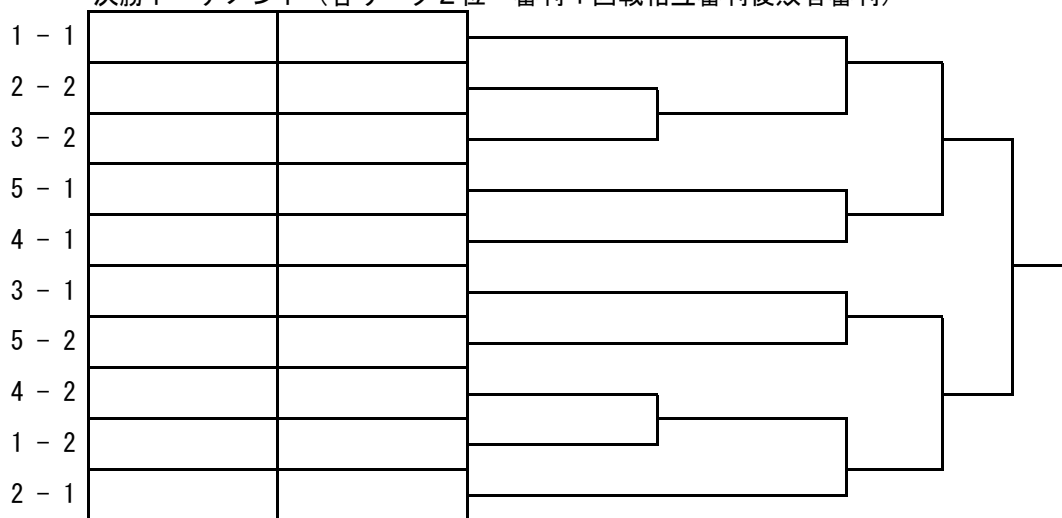

愛好者女子

1	安藤 俊子 三穂田卓球協会	大川原 恵美子 Let's-T	山田 順子 郡山ふれあい	岡田 美喜子 向館卓球愛好会	27
2	本間 洋子 郡山ふれあい	新田 町子 コスモス卓球クラブ	小関 春美 カトリア卓球クラブ		28
3	永井 良子 向館卓球愛好会	大河内 恵子 郡山ふれあい	田代 春江 Let's-T	大林 良子 カトリア卓球クラブ	
4	山内 裕美 K. CONNECT	橋本 マリ子 向館卓球愛好会	高橋 敦子 郡山ふれあい		
5	増子 稔子 カトリア卓球クラブ	吉田 香織 郡山ふれあい	星 美保 郡山ふれあい	野川 好子 コスモス卓球クラブ	

決勝トーナメント（各リーグ2位 審判1回戦相互審判後敗者審判）

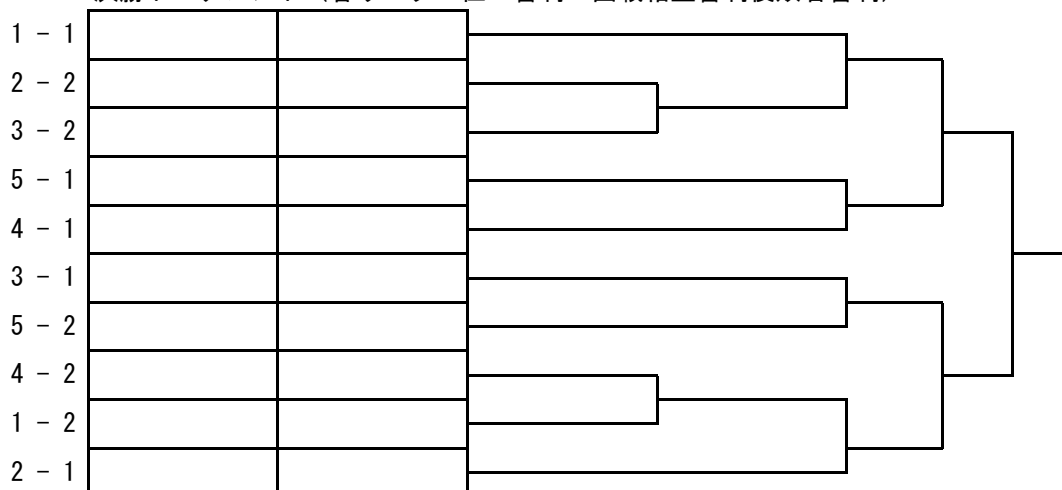

## ラージボールの部

【混合ダブルス】

各リーグ2位まで決勝トーナメント

試合順序はオーダー用紙に記載

A リーグ

1 コート

	氏名	所属	相原 健 永久保美保	黒羽幸夫 賀川明子	鈴木英雄 阿部智子	佐藤 昇 遠藤由紀子	宇佐美吉男 小林玲子	勝敗	順位
1	相原 健 永久保美保	たんぼぼ	/					-	
2	黒羽幸夫 賀川明子	スカイクラブ						-	
3	鈴木英雄 阿部智子	たんぼぼ						-	
4	佐藤 昇 遠藤由紀子	安積ラージ						-	
5	宇佐美吉男 小林玲子	すずらん						-	

B リーグ

2 コート

	氏名	所属	大槻力也 志賀苗子	安斎 薫 谷代明子	志賀芳雄 三浦とも子	横山 透 千葉美智子	野尻勝行 佐藤和子	勝敗	順位
1	大槻力也 志賀苗子	たんぼぼ	/					-	
2	安斎 薫 谷代明子	スカイクラブ						-	
3	志賀芳雄 三浦とも子	たんぼぼ						-	
4	横山 透 千葉美智子	すずらん						-	
5	野尻勝行 佐藤和子	Let' -T						-	

C リーグ

3 コート

	氏名	所属	佐久間昌弘 内堀早苗	長岡 清 長岡典子	小野文昭 佐藤千代子	渡辺浩志 綾川ゆみ	勝敗	順位
1	佐久間昌弘 内堀早苗	球極 たんぼぼ	/				-	
2	長岡 清 長岡典子	すずらん					-	
3	小野文昭 佐藤千代子	TMラージ					-	
4	渡辺浩志 綾川ゆみ	Let' -T					-	

D リーグ

4 コート

	氏名	所属	橋本邦俊 佐々木マチ子	田村芳政 星 ますみ	大澤 進 佐野文江	中澤清輝 中澤春江	勝敗	順位
1	橋本邦俊 佐々木マチ子	スカイクラブ	/				-	
2	田村芳政 星 ますみ	たんぼぼ					-	
3	大澤 進 佐野文江	安積ラージ					-	
4	中澤清輝 中澤春江	すずらん					-	

# ラージボールの部

## 【混合ダブルス】

### 決勝トーナメント(1位・2位)

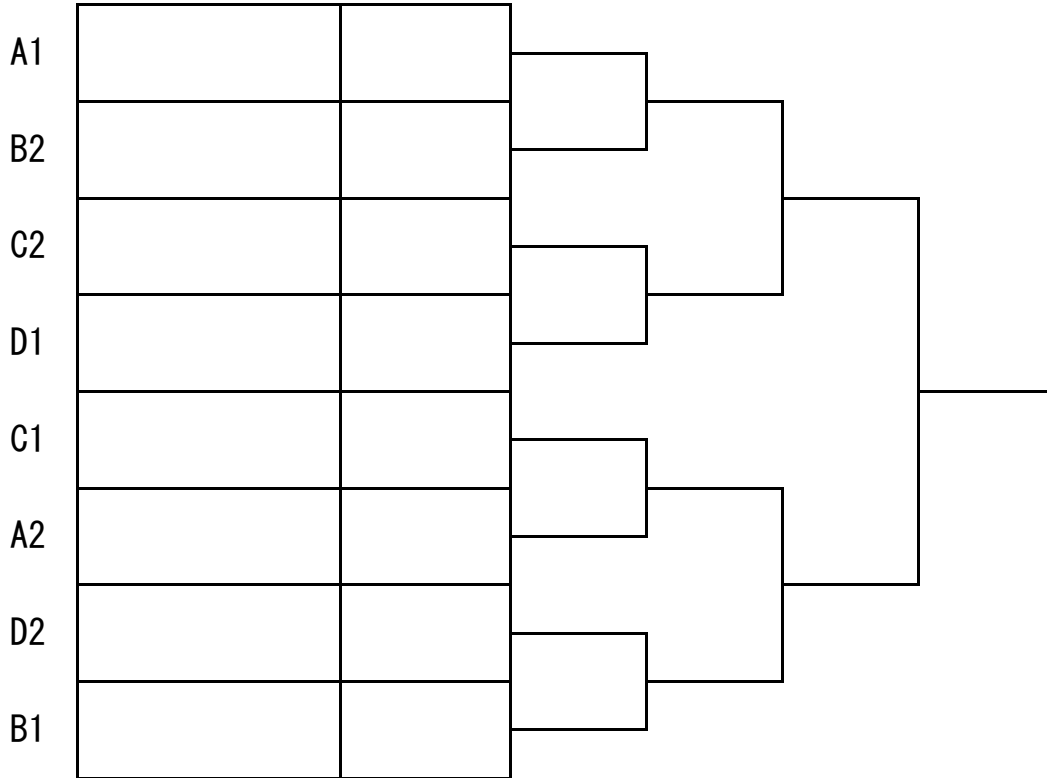

### 3位以下トーナメント

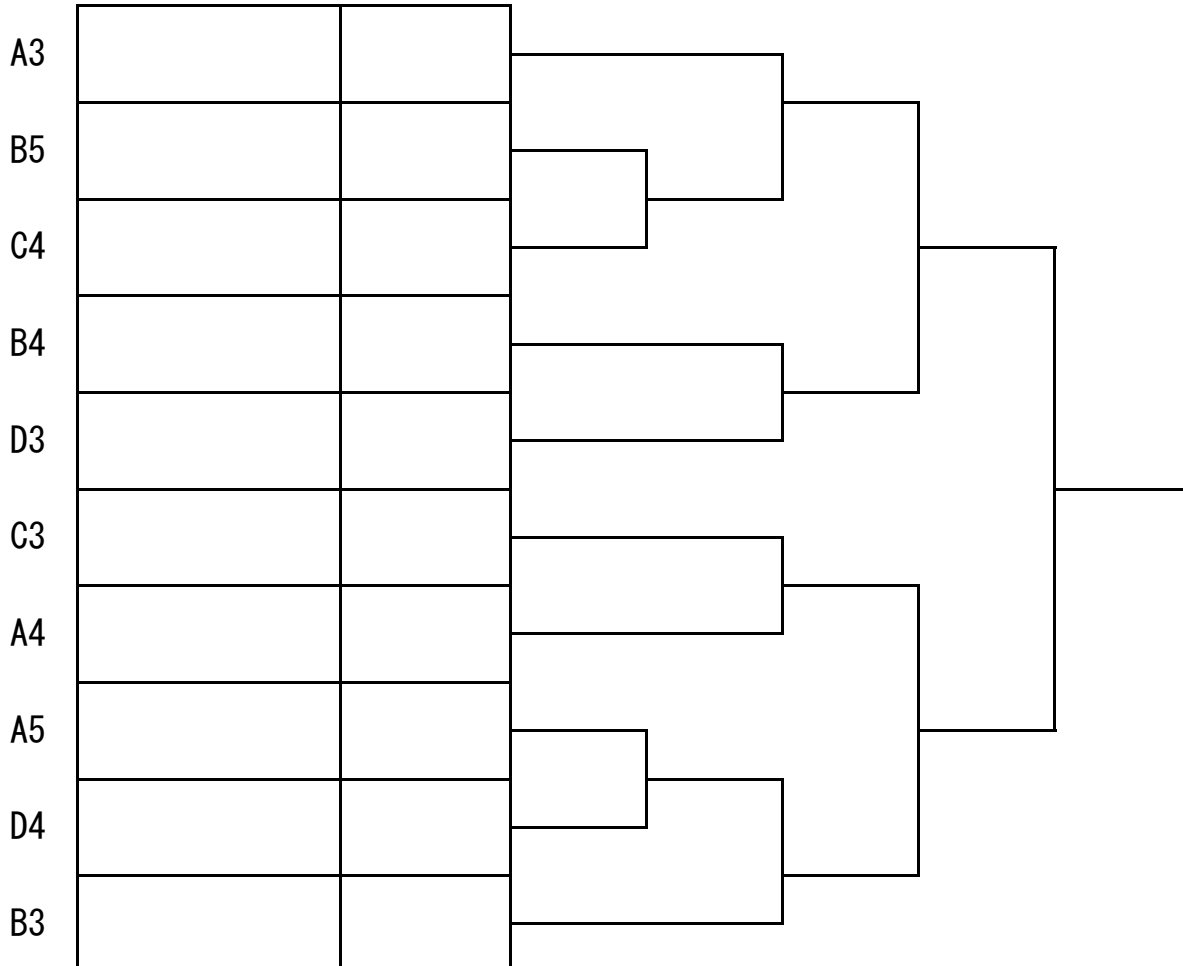

# ラージボールの部

【60歳未満男子の部】 各リーグ2位まで決勝トーナメント

試合順序はオーダー用紙に記載

A リーグ 1コート

	氏名	所属	大槻 力也	渡辺 浩志	本間 竜樹	志賀 芳雄	勝敗	順位
1	大槻 力也	たんぽぽ					-	
2	渡辺 浩志	Let' -T					-	
3	本間 竜樹	Let' -T					-	
4	志賀 芳雄	たんぽぽ					-	

B リーグ 1コート

	氏名	所属	相原 健	佐久間 昌弘	本間 陽介		勝敗	順位
1	相原 健	たんぽぽ					-	
2	佐久間 昌弘	球極					-	
3	本間 陽介	Let' -T					-	
4							-	

決勝トーナメント(1位・2位)

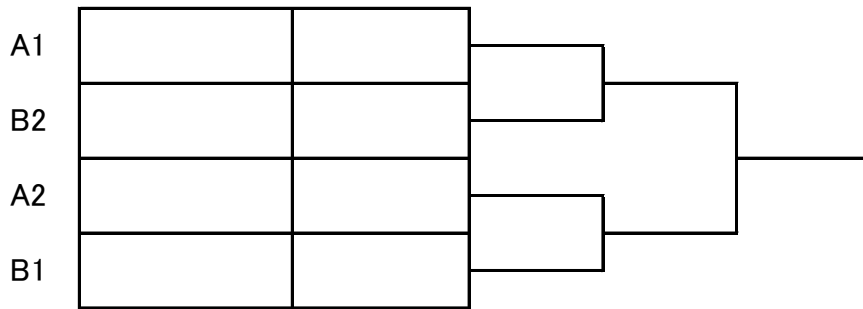

3位以下トーナメント(表彰1位のみ)

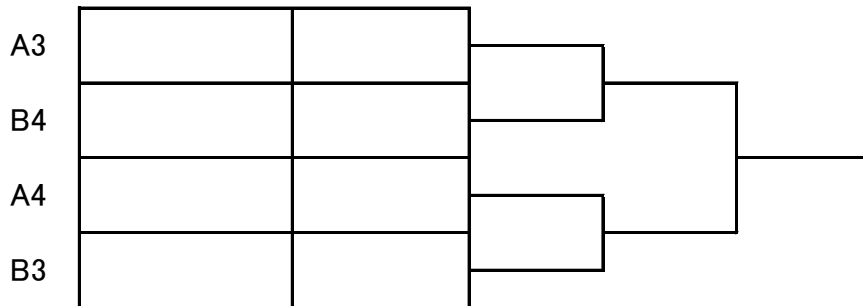

【60歳～70歳男子の部】

2コート

	氏名	所属	安斎 薫	黒羽 幸夫	宇佐美 吉男	野尻 勝行	勝敗	順位
1	安斎 薫	スカイクラブ					-	
2	黒羽 幸夫	スカイクラブ					-	
3	宇佐美 吉男	すずらん					-	
4	野尻 勝行	Let' -T					-	

# ラージボールの部

【70歳以上男子の部】

各リーグ2位まで決勝トーナメント

試合順序はオーダー用紙に記載

A リーグ

3コート

	氏名	所属	橋本 邦俊	横山 透	吉田 幸夫	長岡 清	勝敗	順位
1	橋本 邦俊	スカイクラブ					-	
2	横山 透	すずらん					-	
3	吉田 幸夫	安積ラージ					-	
4	長岡 清	すずらん					-	

B リーグ

4コート

	氏名	所属	中澤 清輝	大澤 進	佐藤 昇		勝敗	順位
1	中澤 清輝	すずらん					-	
2	大澤 進	安積ラージ					-	
3	佐藤 昇	安積ラージ					-	
4							-	

決勝トーナメント(1位・2位)

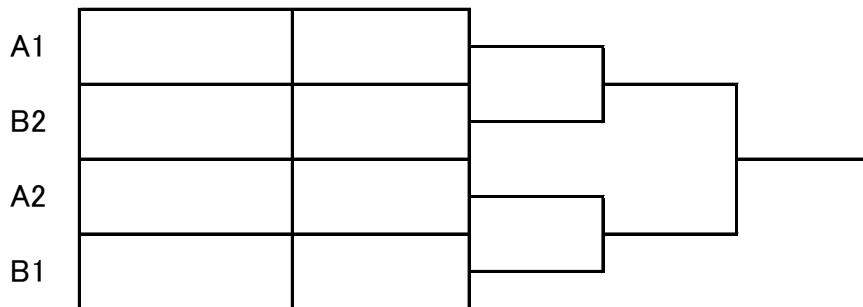

3位以下トーナメント(表彰1位のみ)

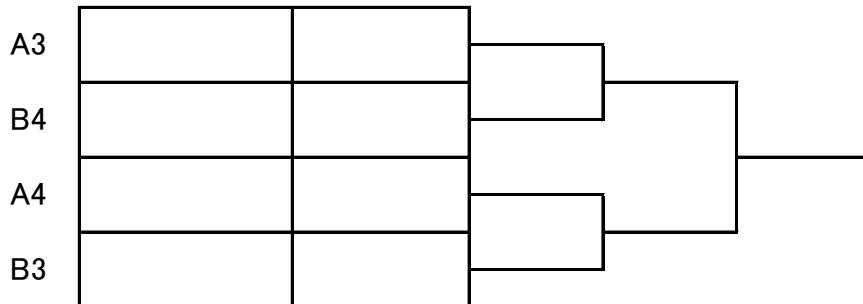

# ラージボールの部

## 【60歳未満女子の部】

1	星 ますみ	たんぽぽ	
2	綾川 ゆみ	Let' -T	

## 【60歳～70歳女子の部】

各リーグ2位まで決勝トーナメント

試合順序はオーダー用紙に記載

A リーグ

5 コート

	氏名	所属	三浦 とも子	中澤 春江	小林 玲子	佐藤 和子	星 ますみ	勝敗	順位
1	三浦 とも子	たんぽぽ						-	
2	中澤 春江	すずらん						-	
3	小林 玲子	すずらん						-	
4	佐藤 和子	Let' -T						-	
5	星 ますみ	たんぽぽ						-	

B リーグ

6 コート

	氏名	所属	佐野 文江	千葉 美智子	吉村 桂子	綾川 ゆみ	勝敗	順位
1	佐野 文江	安積ラーズ					-	
2	千葉 美智子	すずらん					-	
3	吉村 桂子	すずらん					-	
4	綾川 ゆみ	Let' -T					-	

### 決勝トーナメント(1位・2位)

A1			
B2			
A2			
B1			

### 3位以下トーナメント(表彰1位のみ)

A3			
A4			
B3			

# ラージボールの部

【70歳以上女子の部】

各リーグ2位まで決勝トーナメント

試合順序はオーダー用紙に記載

A リーグ

7コート

	氏名	所属	賀川 明子	長岡 典子	谷代 明子	遠藤 由紀子	勝敗	順位
1	賀川 明子	スカイクラブ	/				-	
2	長岡 典子	すずらん					-	
3	谷代 明子	スカイクラブ					-	
4	遠藤 由紀子	安積ラージ					-	

B リーグ

8コート

	氏名	所属	佐々木 マチ子	佐藤 和子	石井 良子	佐藤 千代子	勝敗	順位
1	佐々木 マチ子	スカイクラブ	/				-	
2	佐藤 和子	すずらん					-	
3	石井 良子	スカイクラブ					-	
4	佐藤 千代子	TMラージ					-	

決勝トーナメント(1位・2位)

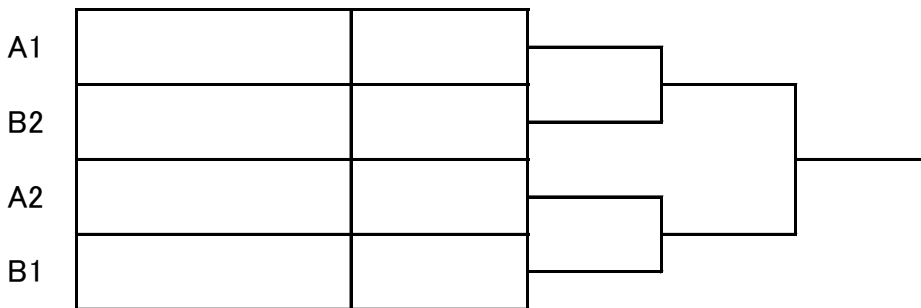

3位以下トーナメント(表彰1位のみ)

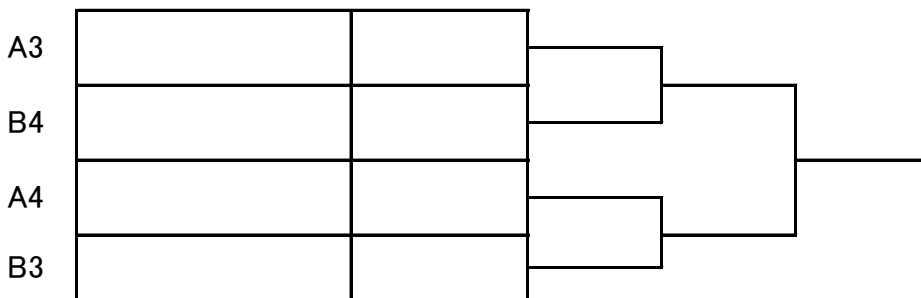



レディースの部(団体戦)

A・Bクラス

	1	2	3	4	勝敗	得点	順位
名前	榎谷昭子 田中愛子 遠宮マス子 高橋曜子	佐久間ひろ子 鵜澤則子 春里満喜子 庭山文子	高田静代 山口郁子 松尾シズ子	根本志奈子 松崎千鶴子 番田利枝子			
1	榎谷昭子 田中愛子 遠宮マス子 高橋曜子						
2	佐久間ひろ子 鵜澤則子 春里満喜子 庭山文子						
3	高田静代 山口郁子 松尾シズ子						
4	根本志奈子 松崎千鶴子 番田利枝子						

試合順序 (1) 2-3 (2) 1-4 (3) 2-4 (4) 1-3 (5) 3-4 (6) 1-2

B・Cクラス

	1	2	3	4	勝敗	得点	順位
名前	斎藤ケイ子 石田起代子 竹内恵美子 鎌田キク子	浅沼久美子 吉田ヒロ子 鈴木優子 高橋キヨ子	五島ナヲ子 國分光代 土屋和子	山口トミ子 森 キイ 鈴木捷子 関根邦子			
1	斎藤ケイ子 石田起代子 竹内恵美子 鎌田キク子						
2	浅沼久美子 吉田ヒロ子 鈴木優子 高橋キヨ子						
3	五島ナヲ子 國分光代 土屋和子						
4	山口トミ子 森 キイ 鈴木捷子 関根邦子						

試合順序 (1) 2-3 (2) 1-4 (3) 2-4 (4) 1-3 (5) 3-4 (6) 1-2